

ALLGEMEINE MERKMALE

Temperaturdifferenzmessung zwischen zwei Prozessorten mit geringstem Installationsaufwand und normgerechtem 4..20 mA Zweileitersystem.

Die Meßfühler T1 und T2 messen mit Hilfe je eines Platinwiderstandsfühlers die Temperatur am jeweiligen Prozessort. T1 enthält neben dem Sensor eine Mikrocontrollerschaltung, die die Differenz beider Temperaturen (T1-T2) bildet und diese über einen Stromverstärker als 4..20 mA-Signal ausgibt. Standardmäßig sind zwei verschiedene Ausgangskennlinien verfügbar.

Die Schaltung kommt insgesamt mit < 4 mA aus, so daß ein Zweileitersystem (inkl. Drahtbruchererkennung) realisiert werden konnte.

- * einfache Erfassung von Temperaturdifferenzen
- * selbstkonfektionierbare Stecker inklusive
- * große Entfernung zwischen beiden Fühlern möglich (4-Leiter)
- * stufenlos drehbarer Kabelabgang für saubere Ausrichtung
- * verschiedene Kennlinien möglich

Außengewinde G1/2A Edelstahl



TECHNISCHE DATEN

Differenztemperatur	T1-T2: 20, 30 oder 50 Kelvin
Genauigkeit	±1 Kelvin
Einschwingzeit	2 min
Betriebsdruck	max. 25 bar
Betriebstemperatur der Elektronik	0..80°C
Messtemperatur T1	-20..80 °C optional -20..120 °C (Schwanenhals)
Messtemperatur T2	-20..120 °C
Gewicht	0,45kg

KENNLINIEN

Beispiele für Messbereich 20 Kelvin Differenz
Typ A

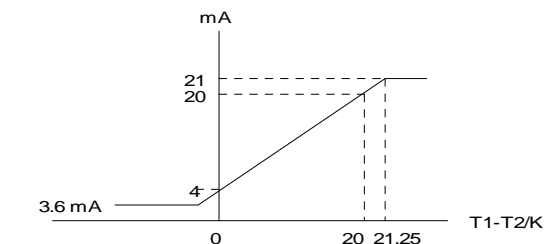
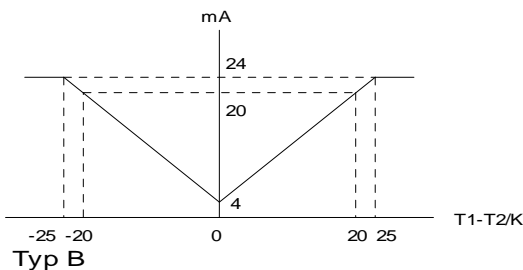

WERKSTOFFE

Temperaturfühler 1.4571
sonstige Werkstoffe Messing vernickelt, PP

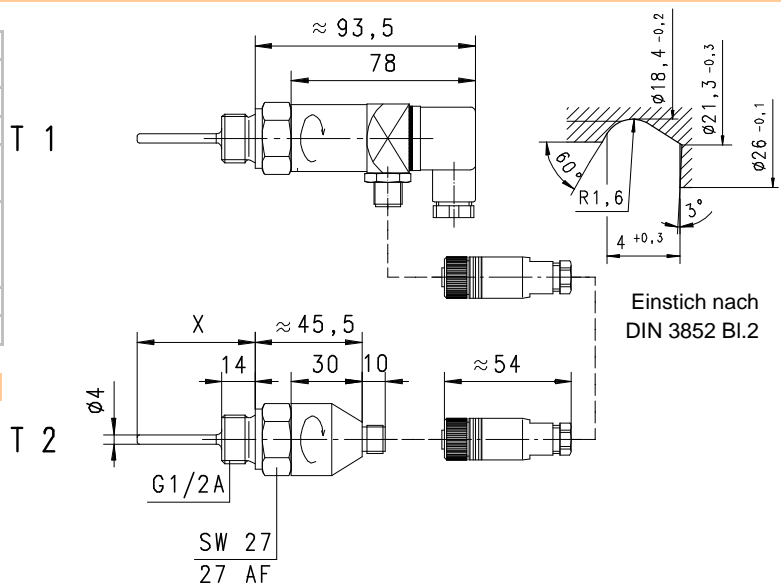

Option "Schwanenhals" für höhere Temperaturen

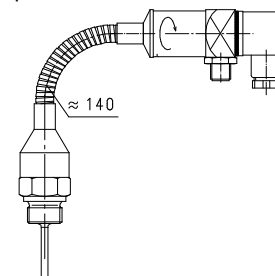

MONTAGE

Die Sensoren werden mit den mitgelieferten Sekuridichtungen in die Leitung eingedichtet. Hierfür bitte nur den Sechskant zum Festziehen benutzen! Es ist darauf zu achten, daß die Fühlernase sich voll im Mediumfluss befindet und nicht an eine Wandung des Rohres anstößt. Danach läßt sich das Sensoroberteil mit den Steckerabgängen stufenlos drehen, um die Kabelabgänge sauber auszurichten.

ELEKTRISCHE DATEN

Versorgungsspannung	15..30 V DC
Analogausgang	4..20 mA (Zweileiter)
Verpolungssicher	ja bis 25 V (Pin 1..4) bis 40 V (Pin 1 und 2)
Kurzschlussfest	ja
Anschluss	Stecker DIN 43650-A
Schutzart	IP 65

Rundsteckverbinder M12x1

Stecker DIN 43650-A

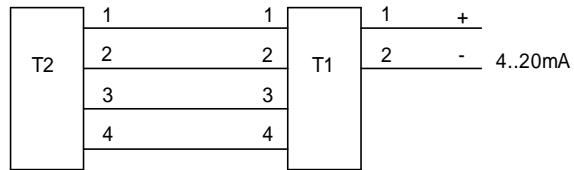

EINBAULAGEN

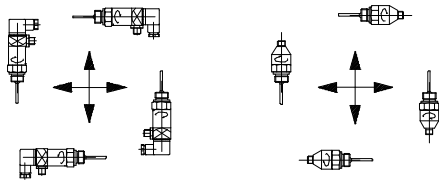

MESSSTOFFE / MEDIEN

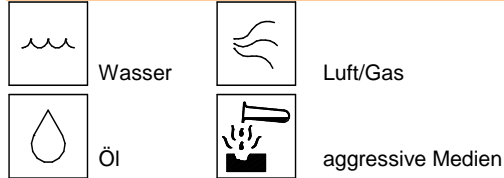

TYPENNOMENKLATUR

ETSD1-	04-	020	K	050	A	Beispiel
ETSD1-						Beschreibung
	04-					● Referenztemperaturfühler T1
		020				● Differenz 0 Kelvin entspricht 4mA
		030				● Differenz 20 Kelvin entspricht 20mA
		050				● Differenz 30 Kelvin entspricht 20mA
			K			● Differenz 50 Kelvin entspricht 20mA
				028		● medienberührter Werkstoff Edelstahl 1.4571
				029		● Fühlerlänge 28 mm
				045		● Fühlerlänge 29,6 mm
				050		● Fühlerlänge 45 mm
				100		● Fühlerlänge 50 mm
				150		● Fühlerlänge 100 mm
				200		● Fühlerlänge 150 mm
					A	● Fühlerlänge 200 mm
					B	● Kennlinie A
					H	● Kennlinie B
						● Option Schwanenhals

ETSD2-	K	050	Beispiel
ETSD2-			Beschreibung
	K		● Vergleichsfühler T2
		028	● medienberührter Werkstoff Edelstahl 1.4571
		029	● Fühlerlänge 28 mm
		045	● Fühlerlänge 29,6 mm
		050	● Fühlerlänge 45 mm
		100	● Fühlerlänge 50 mm
		150	● Fühlerlänge 100 mm
		200	● Fühlerlänge 150 mm
			● Fühlerlänge 200 mm

Für eine komplette Temperaturdifferenzmessstelle sind die Sensoren ETSD1 und ETSD2 zu bestellen!
Achtung! Geräte ETSD1 und ETSD2 mit gleicher Seriennummer zusammen verwenden.

ZUBEHOER

Anzeige mit Schaltpunkt GIA-0420VO, Produktinformation 91.1.GIA.VO

Technische Änderungen vorbehalten

●BASIC Standard ○BASIC Programmoption □VARIO Sonderoption ⊕ PLUS Zubehör ✗ nicht empfehlenswert